

# FALKEN

# فالکن

تولیدکننده محصولات روشنایی

LED LIGHT



@falkenled



0263 40 50 100



البرز - منطقه ویژه اقتصادی پیام  
انتهای خیابان هشتم - پلاک 22

## بسمه تعالی

شرکت ایمن سازان اوان با سابقه ۲۰ ساله در زمینه محصولات الکترونیکی، پس از سال‌ها فعالیت رو به رشد، با توجه به نامگذاری سال ۱۴۰۰ به نام "تولید، پشتیبانی‌ها و مانع‌زدایی‌ها" و سیاست‌های کلان کشور، تصمیم به تولید محصولات روشنایی نموده است.

با لطف خداوند متعال و سرمایه‌گذاری صورت گرفته و نیاز کشور به صنایع روشنایی، این شرکت در سال ۱۴۰۰ اقدام به احداث کارخانه تولید محصولات روشنایی در منطقه ویژه اقتصادی پیام نموده است.

هم‌اکنون محصولات این شرکت پس از کسب استانداردهای لازم، در جدیدترین مدل‌ها و با قابلیت‌های فنی مناسب در زمینه چراغ‌های فوق کم مصرف LED در سه مدل:

- پنل‌های سقفی LED
- چراغ‌های خطی LED در ابعاد مختلف
- پروژکتورهای LED متفاوت

در سراسر کشور در اختیار مشتریان قرار می‌گیرد. هدف اصلی شرکت کسب رضایت مشتری و توسعه خدمات پس از فروش به تمامی مشتریان، در کمترین زمان ممکن می‌باشد.

لذا شبکه فروش مستقل و قوی از مزیت‌های برند فالکن در صنایع روشنایی بوده است. هدف اصلی استفاده بهینه از انرژی و کاهش هزینه‌های مربوطه برای مشتریان می‌باشد.

جهت کسب اطلاعات بیشتر در زمینه محصولات روشنایی می‌توانید در ساعات اداری با واحد فروش شرکت تماس حاصل نمایید.

# پنل سقفی توکار



12

ماه گارانتی

وات

7

# تیان

7 وات

پنل سقفی توکار



مهتابی



آفتابی



# تيان

7 وات

جدول مشخصات

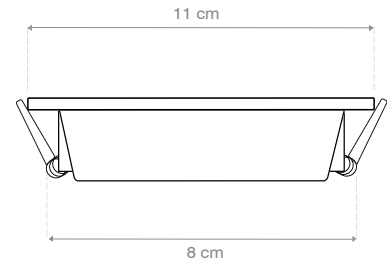
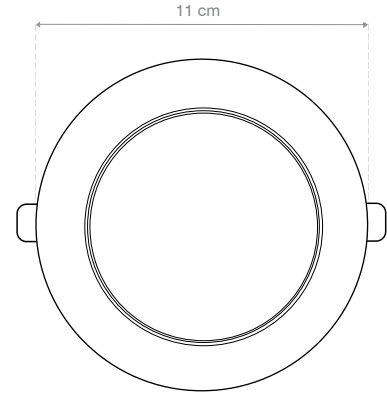

رده مصرف انرژی

قطر برش سقف

طول عمر

شار نوری

ولتاژ

توان

ابعاد

A+

80 mm

15000 ساعت

500 لومن

220 V

7 W

11 x 11 x 3

# پنل سقفی توکار



## ABS بدنه

مقاوم در برابر اشتعال

## بدون نیاز به هیت سینک

استفاده از ورقه آلومینیومی پشت بُرد جهت انتقال حرارت

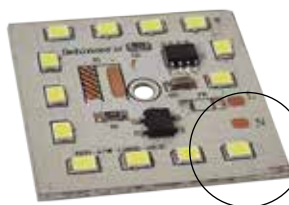
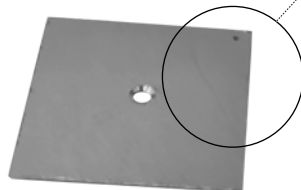

## 13 LED

به کار بردن تعداد LED بیشتر به نسبت سایر چراغ ها جهت افزایش نوردهی و عمر چراغ



# چراغ خطی



18

ماه گارانتی

# هالی

۲۰ وات

چراغ خطی



رنگ بدنه:

سفید 

مشکی 

رنگ نور:

آفتابی 

یخی 

مهتابی 



# هالی

۲۰ وات خطی

## جدول مشخصات

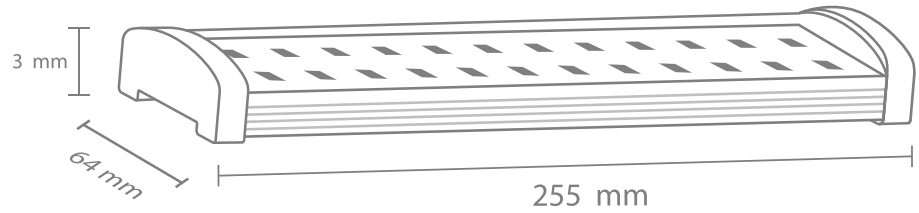

رده مصرف انرژی

Flicker

طول عمر

شار نوری

ولتاژ

توان

ابعاد

A

بدون چشمک

15000 ساعت

2000 لومن

220 V

20 W

25.5 x 6.4 x 3.2

# هالی

۱۴۰ وات خطی

چراغ خطی



رنگ بدنه:

سفید 

مشکی 

رنگ نور:

آفتابی 

یخی 

مهتابی 

# هالی

## جدول مشخصات

۴۰ وات خطی

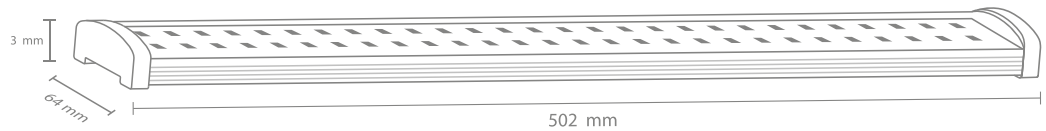

رده مصرف انرژی

Flicker

طول عمر

شار نوری

ولتاژ

توان

ابعاد

A

بدون چشمک

15000 ساعت

4000 لومن

220 V

40 W

50.2 x 6.4 x 3.2

# هالی

چراغ خطی

۸۰ وات خطی



رنگ بدنه:

مشکی



سفید



رنگ نور:

مهتابی



یخی



آفتابی



# هالی

۸۰ وات خطی

جدول مشخصات

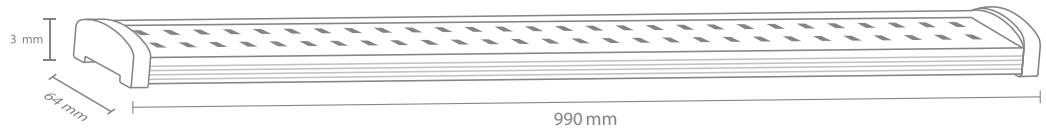

رده مصرف انرژی

Flicker

طول عمر

شار نوری

ولتاژ

توان

ابعاد

A

بدون چشمک

15000 ساعت

8000 لومن

220 V

80 W

99 x 6.4 x 3.2

# FALKEN

LED Lighting Products Producer